

Toczenie gwintów

Oprawki Zewnętrzne
z **wewnętrznym chłodzeniem**

NOWOŚĆ

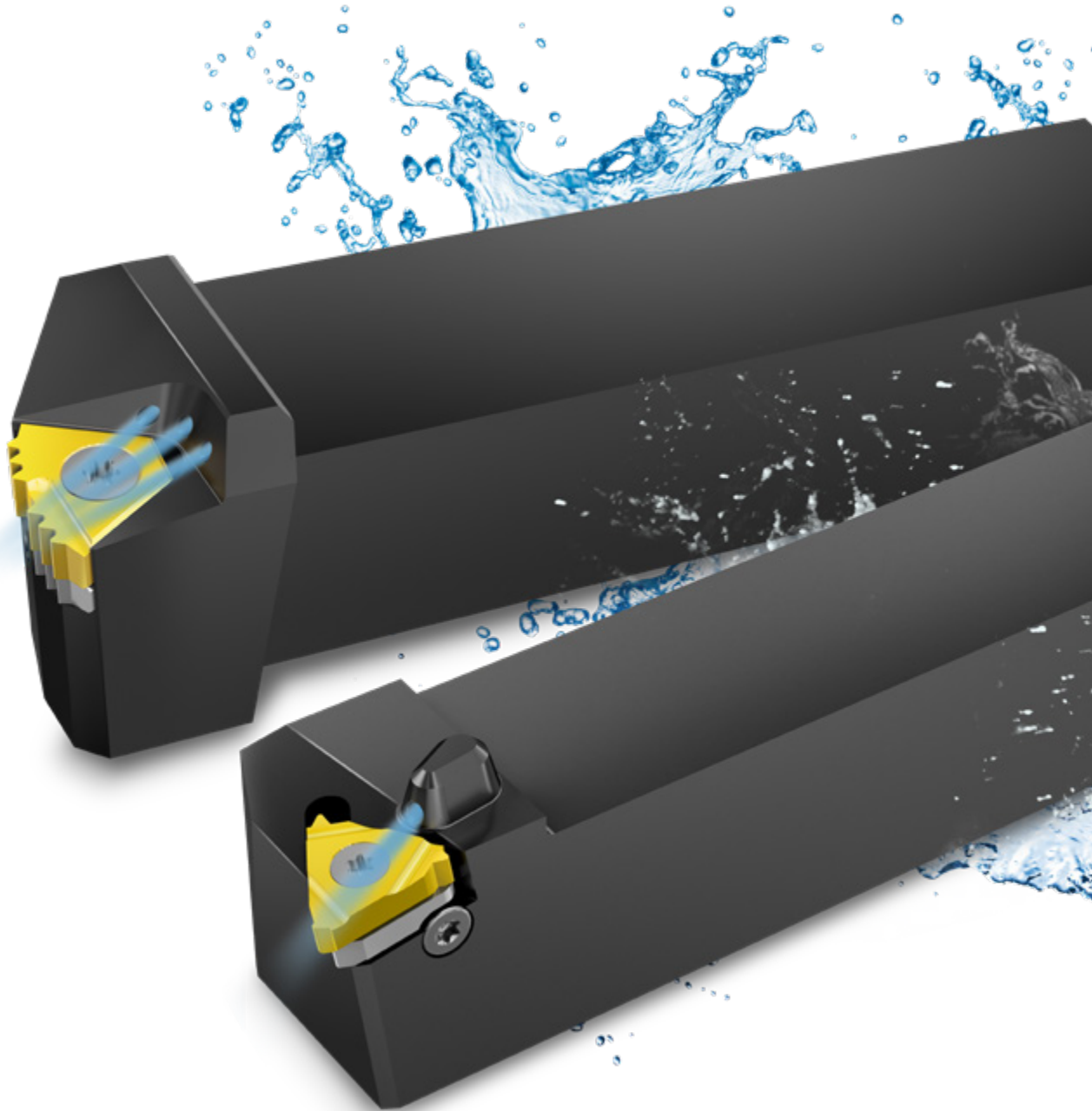

Toczenie gwintów Oprawki Zewnętrzne z wewnętrznym chłodzeniem



Zalety i korzyści

- Precyzyjne chłodzenie wewnętrzne, zaprojektowane dla efektywnego obniżania temperatury ostrza
- Redukcja temperatury ostrza dla lepszej żywotności narzędzia.
- Odpowiednie do chłodzenia wysokim ciśnieniem (do 70 bar)
- Lepsza ewakuacja, spływ i kontrola wióra
- Oprawki zewnętrzne z chłodzeniem są w pełni wspierane przez **VARGUS GENiUS™**, najbardziej zaawansowany program doboru narzędzi i generator kodów CNC w przemyśle narzędziowym.

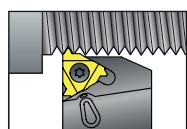

Oprawki Zewnętrzne

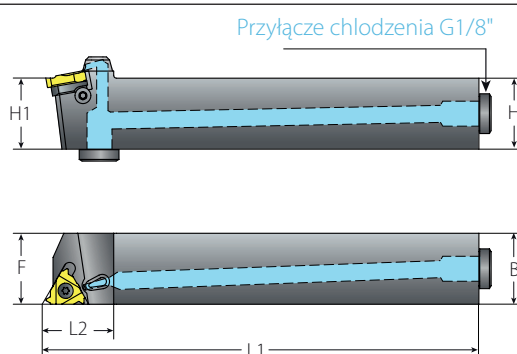
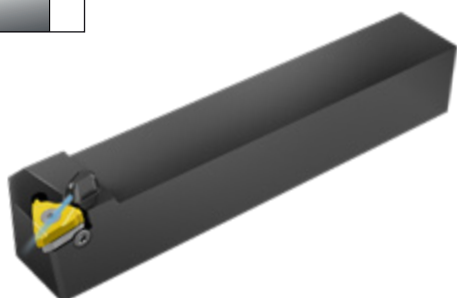

Standard z chłodzeniem - metryczny

Rozmiar płytki	Numer zamówieniowy	Wymiary mm					
		IC	RH	H=H1=B	F	L1	L2
3/8"	ALC16-3			16	16	100	24.5
	ALC20-3			20	20	129	30.0
	ALC25-3			25	25	154	30.0
	ALC32-3			32	32	174	30.0

Części zamienne

Śruba płytki skrawającej	Śruba płytki podporowej	Klucz Torx	Płytki podporowa RH	Śruba złącza
SA3T	SY3T	K3T	YE3	Złącze 1/8"

Standard z chłodzeniem - calowy

Rozmiar płytki	Numer zamówieniowy	Wymiary calowe					
		IC	RH	H=H1=B	F	L1	L2
3/8"	ALC0625-3			.63	.63	5.0	1.0
	ALC075-3			.75	.75	5.0	1.2
	ALC100-3			1.00	1.00	6.0	1.2
	ALC125-3			1.25	1.25	7.0	1.2

Części zamienne

Śruba płytki skrawającej	Śruba płytki podporowej	Klucz Torx	Płytki podporowa RH	Śruba złącza
SA3T	SY3T	K3T	YE3	Złącze 1/8"

Oprawki powyżej posiadają pochylenie linii śrubowej 1,5°
Oprawki lewe są dostępne na zapytanie.

Oprawki Zewnętrzne

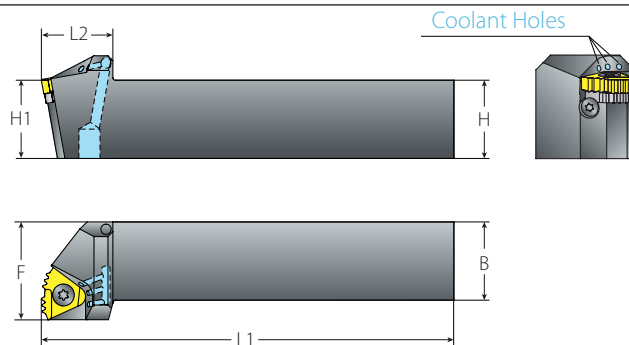
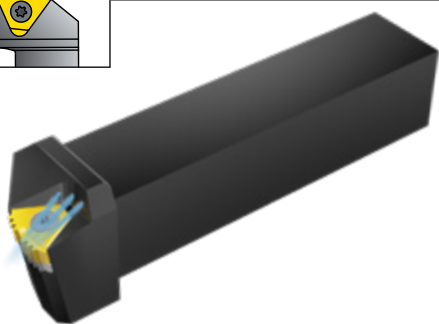
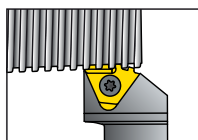

14D Standard z chłodzeniem - metryczny

Części zamienne

Rozmiar płytki	Numer zamówieniowy	Wymiary mm				Części zamienne				
IC	RH	H=H1=B	F	L1	L2	Śruba płytki skrawającej	Śruba płytki podporowej	Klucz Torx	Klucz podpory	Płytki podporowe
14D	ALC32-14D	32	32	170	30	SA5T	M4X6(14D)	KT15	K5T	Y14DER-10APIRD; Y14DER-8APIRD; Y14DER-5BUT; Y14DER-10APIRD-3+; Y14DER-5BUT-0.4N
	ALC40-14D	40	40	200	30					

14D Standard z chłodzeniem - calowy

Części zamienne

Rozmiar płytki	Numer zamówieniowy	Wymiary calowe				Części zamienne				
IC	RH	H=H1=B	F	L1	L2	Śruba płytki skrawającej	Śruba płytki podporowej	Klucz Torx	Klucz podpory	Płytki podporowe
14D	ALC125-14D	1.25	1.25	7	1.25	SA5T	M4X6(14D)	KT15	K5T	Y14DER-10APIRD; Y14DER-8APIRD; Y14DER-5BUT; Y14DER-10APIRD-3+; Y14DER-5BUT-0.4N
	ALC150-14D	1.5	1.5	8	1.25					

Oprawki lewe są dostępne na zapytanie.

Oprawki Zewnętrzne

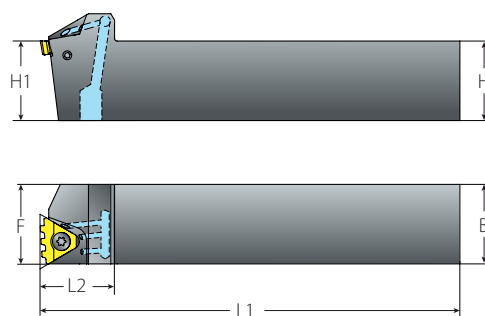
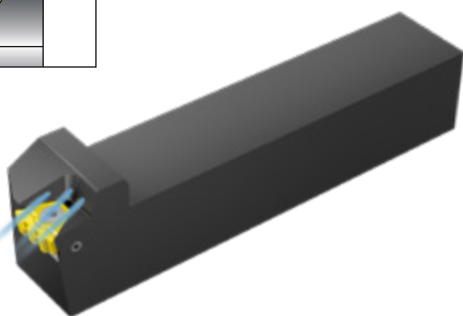
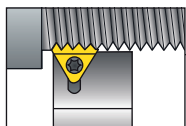

Typ T+ z chłodzeniem wewnętrznym - metryczne

Części zamienne

Rozmiar płytki	Numer zamówieniowy	Wymiary mm				Części zamienne				
IC	RH	H=H1=B	F	L1	L2	Śruba płytki skrawającej	Śruba płytki podporowej	Klucz Torx	Klucz podpory	Płytki podporowe RH
1/2" T	ALC32-4T	32	32	170	30	SA4T	SY4K2	K4T	K2	Y4T
	ALC40-4T	40	40	200	30					

Typ T+ z chłodzeniem wewnętrznym - calowe

Części zamienne

Rozmiar płytki	Numer zamówieniowy	Wymiary calowe				Części zamienne				
IC	RH	H=H1=B	F	L1	L2	Śruba płytki skrawającej	Śruba płytki podporowej	Klucz Torx	Klucz podpory	Płytki podporowe RH
1/2" T	ALC125-4T	1.25	1.25	7	1.25	SA4T	SY4K2	K4T	K2	Y4T
	ALC150-4T	1.5	1.5	8	1.25					

Wszystkie oprawki typu T+ posiadają pochYLENIE linii śrubowej 0°
Oprawki lewe są dostępne na zapytanie.

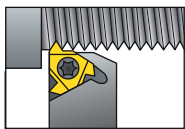

Oprawki Zewnętrzne

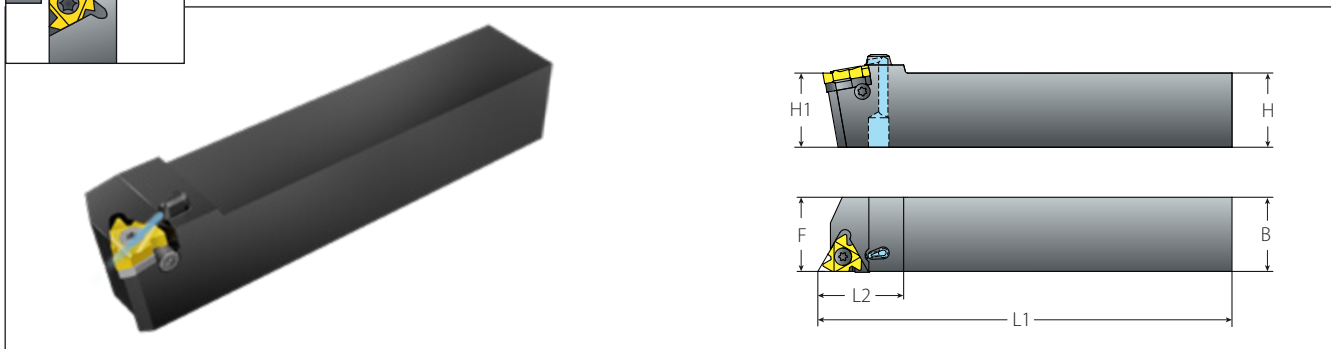

API z chłodzeniem wewnętrznym - metryczne

Części zamienne

Rozmiar płytki	Numer zamówieniowy	Wymiary mm				Części zamienne			
IC	RH	H=H1=B	F	L1	L2	Śruba płytki skrawającej	Śruba płytki podporowej	Klucz Torx	Płytki podporowa RH
1/2"	ALC32-4-5BUT/API	32	32	177	37	SA4T	SY4T	K4T	YEI4-API-1P YEI4-5BUT
	ALC40-4-5BUT/API	40	40	205	37				

API z chłodzeniem wewnętrznym - calowe

Części zamienne

Rozmiar płytki	Numer zamówieniowy	Wymiary calowe				Części zamienne			
IC	RH	H=H1=B	F	L1	L2	Śruba płytki skrawającej	Śruba płytki podporowej	Klucz Torx	Płytki podporowa RH
1/2"	ALC125-4-5BUT/API	1.25	1.25	7	1.6	SA4T	SY4T	K4T	YEI4-API-1P YEI4-5BUT
	ALC150-4-5BUT/API	1.5	1.5	8	1.6				

Wszystkie oprawki API posiadają pochylenie linii śrubowej 0°
Oprawki lewe są dostępne na zapytanie

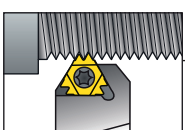

Oprawki Zewnętrzne

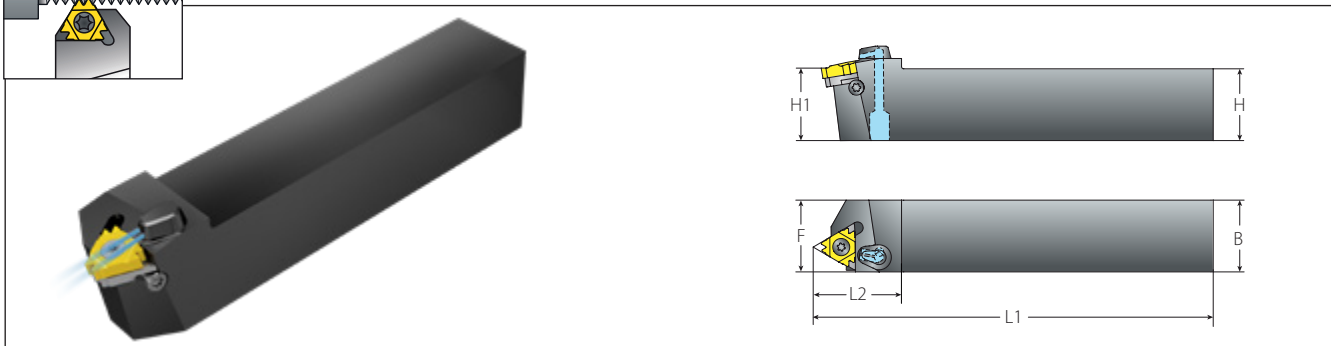

Typ Z+ z chłodzeniem wewnętrznym - metryczne

Części zamienne

Rozmiar płytki	Numer zamówieniowy	Wymiary mm				Części zamienne			
IC	RH	H=H1=B	F	L1	L2	Śruba płytki skrawającej	Śruba płytki podporowej	Klucz Torx	Płytki podporowa RH
1/2"Z	ALC32-4Z	32	32	178	37	SA4T	SY4T	K4T	YE4Z
	ALC40-4Z	40	40	208	37				

Typ Z+ z chłodzeniem wewnętrznym - calowe

Części zamienne

Rozmiar płytki	Numer zamówieniowy	Wymiary calowe				Części zamienne			
IC	RH	H=H1=B	F	L1	L2	Śruba płytki skrawającej	Śruba płytki podporowej	Klucz Torx	Płytki podporowa RH
1/2"Z	ALC125-4Z	1.25	1.25	7	1.52	SA4T	SY4T	K4T	YE4Z
	ALC150-4Z	1.5	1.5	8	1.52				

Wszystkie oprawki Z+ posiadają pochylenie linii śrubowej 1,5°
Oprawki lewe są dostępne na zapytanie.